

QUẠT TRẦN CÔNG NGHIỆP SẢ CÁNH LỚN
HVLS+

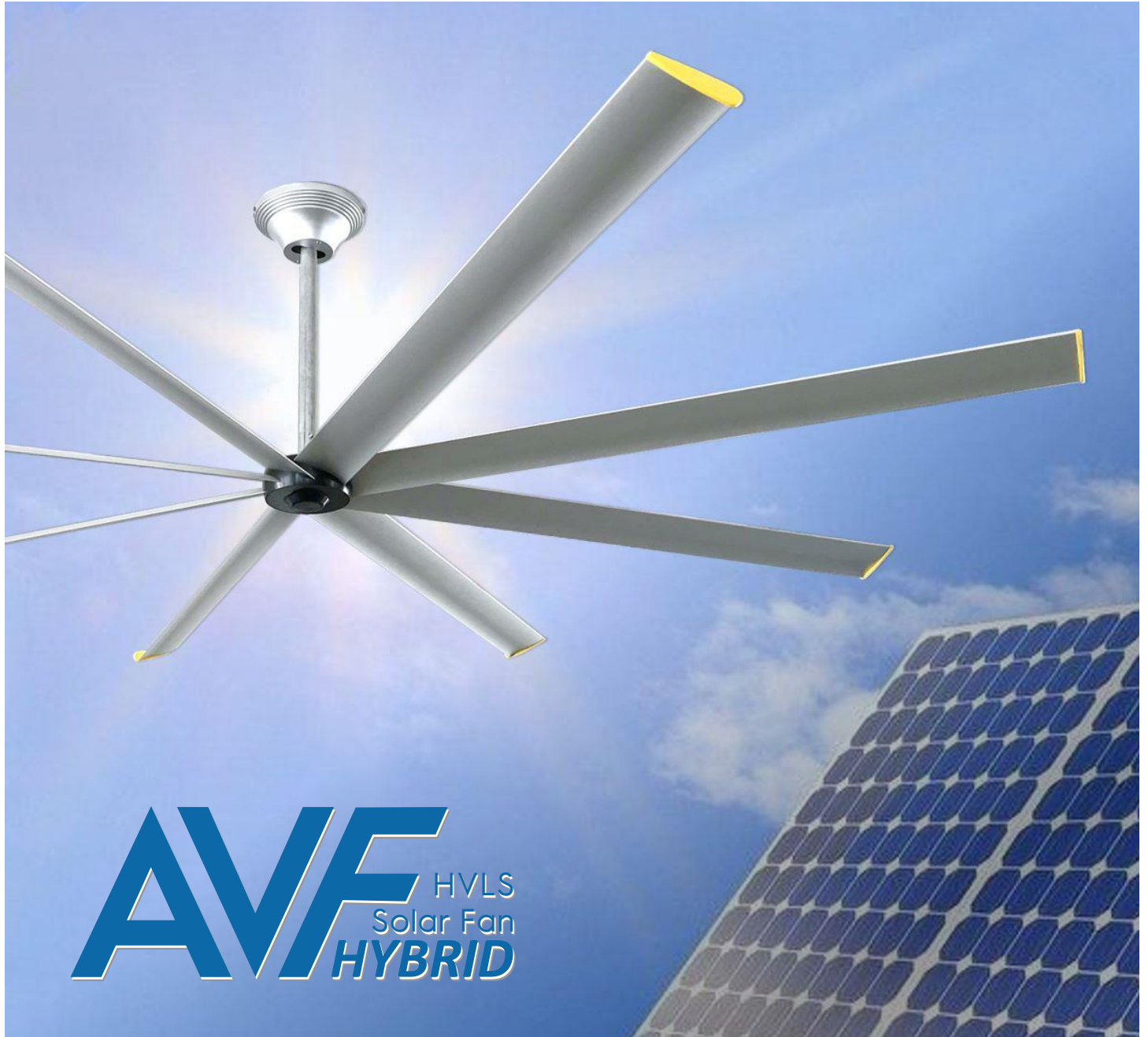

AVF HVLS
Solar Fan
HYBRID



CÔNG TY TNHH ĐẦU TƯ THƯƠNG MẠI VÀ XÂY DỰNG AN VINH

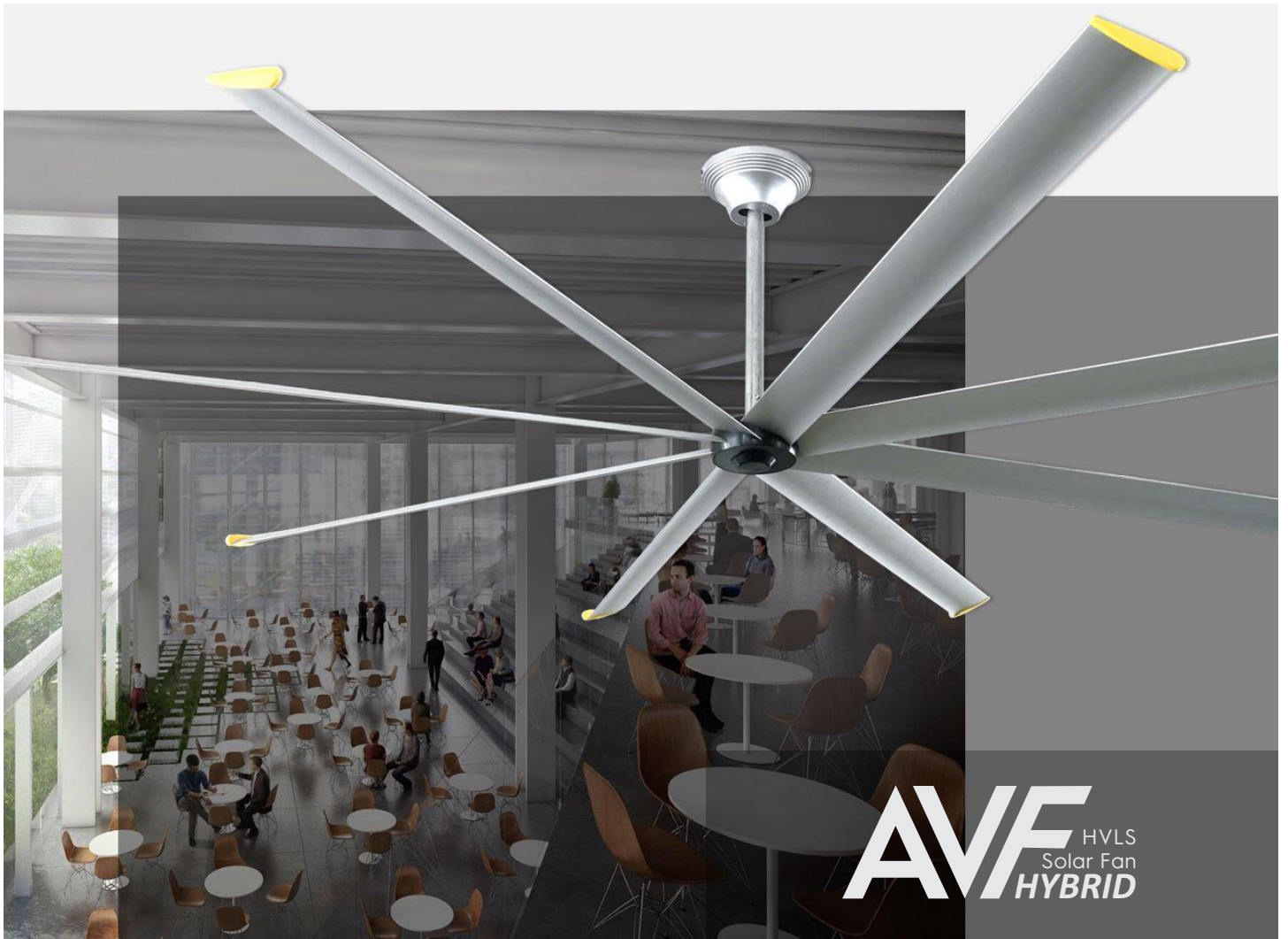

AVF HVLS
Solar Fan
HYBRID

QUẠT TRẦN CÔNG NGHIỆP HVLS CHẠY NĂNG LƯỢNG MẶT TRỜI

Quạt trần HVLS (Lưu lượng lớn, tốc độ thấp) hoàn toàn mới chạy bằng năng lượng mặt trời, được truyền động trực tiếp bằng động cơ DC không chổi than nam châm vĩnh cửu cao cấp, như một giải pháp tiết kiệm chi phí mang tính cách mạng mới để làm mát, chống ẩm hoặc thông gió!

Với cánh quạt lớn, quạt HVLS có thể di chuyển một lượng không khí đáng kể ở tốc độ thấp cho một khu vực rộng lớn. Không khí chảy xuống sàn và ra ngoài theo mọi hướng, giúp loại bỏ hiệu quả không khí nóng và ẩm, mang lại môi trường thoải mái hơn đồng thời giúp bạn tiết kiệm năng lượng từ ánh nắng mặt trời!



Năng lượng mặt trời
tiết kiệm năng lượng



Nguồn điện hybrid
thông minh hiệu suất cao



Động cơ BLDC chất lượng cao
tuổi thọ dài



Năng lượng dự phòng
chạy 24h



Đảm bảo chất lượng
Bảo hành 05 năm



Thu hồi vốn đầu tư
nh nhanh chóng

Thông số kỹ thuật



Tấm pin năng lượng	Tấm pin mặt trời đơn tinh thể 555W (2278x1134x35mm)
Kiểu quạt	Quạt HVLS, động cơ không chổi than DC dẫn động trực tiếp
Kích thước cánh	Đường kính cánh quạt 3m (10ft')
Cần trục quạt	32"/800mm (có thể tùy chỉnh)
Cánh quạt	Cánh quạt hợp kim nhôm điện hóa chống ăn mòn, 8 cánh quạt cấu trúc hai lớp dạng khí động học
Vỏ quạt	Hợp kim nhôm
Động cơ	Truyền động trực tiếp không hộp số bằng động cơ nam châm vĩnh cửu không chổi than (PMSM)
Chuẩn	IP68 (chống thấm nước)
Điều khiển từ xa	Bao gồm chức năng chạy thuận, ngược và điều chỉnh 5 tốc độ.
Tốc độ	5 tốc độ khác nhau
Tốc độ động cơ	65 (vòng/phút)
Lưu lượng gió	30000-75000 (m ³ /h)
Điều khiển	Bao gồm, với trình điều khiển thiết bị
Bộ chuyển đổi AC/DC	Bao gồm chức năng sử dụng nguồn điện lưới làm nguồn dự phòng Đầu vào AC: 100V-240V 3A 50/60Hz Đầu ra DC: 36V 8.9A
Thời gian làm việc	Ngày và đêm, hoạt động bằng năng lượng mặt trời vào ban ngày, tự động chuyển sang nguồn điện lưới khi không có nắng.
Độ ồn	40 (dB)
Trọng lượng quạt	35 (Kg)
Chiều cao lắp đặt	3.5-6 (m) - Từ cánh quạt đến sàn
Bảo hành	05 năm

Năng lượng mặt trời hiệu suất cao Miễn phí

Năng lượng mặt trời tiết kiệm, không tốn tiền điện

Quạt công nghiệp HVLS cỡ lớn của SIPL được cấp điện trực tiếp từ tấm pin mặt trời đơn tinh thể hiệu suất cao 555W vào ban ngày, không cần biến tần, chi phí vận hành bằng không! Tận dụng năng lượng mặt trời tự nhiên, chiếc quạt năng lượng mặt trời này sẽ giúp tiết kiệm năng lượng lên đến 70% và giảm hóa đơn tiền điện của bạn.

Hơn nữa, quạt HVLS năng lượng mặt trời này được trang bị hệ thống cung cấp điện lai năng lượng mặt trời điều khiển thông minh, hoạt động cả ngày. Chỉ khi ánh nắng mặt trời không đủ, điện lưới sẽ tự động được chuyển sang làm nguồn dự phòng để quạt hoạt động liên tục. Khi mặt trời chiếu sáng trở lại, năng lượng mặt trời sẽ được sử dụng một cách có chủ đích trong khi nguồn dự phòng sẽ tự động tắt. Không bỏ lỡ bất kỳ nguồn năng lượng mặt trời miễn phí nào (ưu tiên 100%) và không lãng phí một xu tiền điện nào!

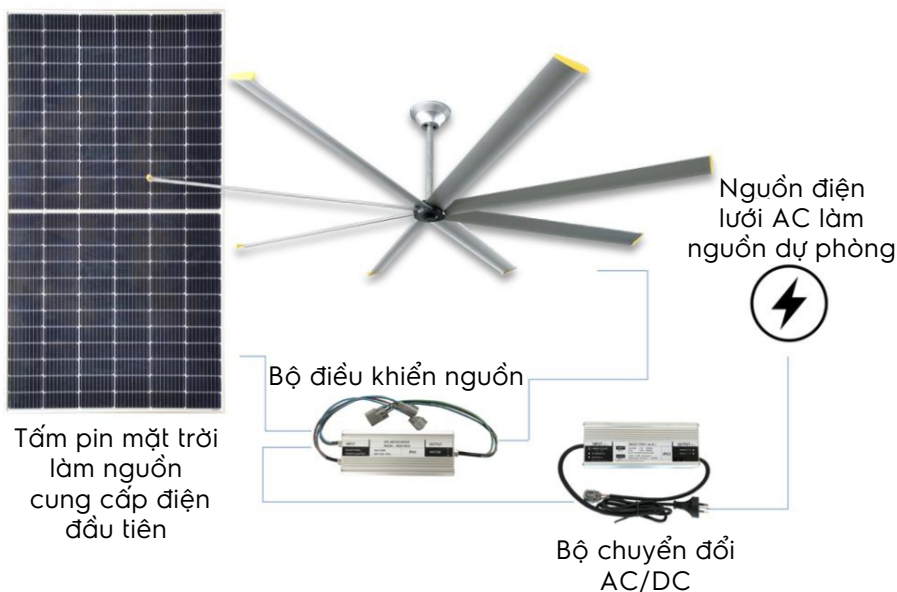

Nắng



Vào những ngày nắng, quạt hoạt động trực tiếp nhờ năng lượng mặt trời, không tốn chi phí điện.

Mây



Vào những ngày nhiều mây, quạt vẫn hoạt động nhờ cả năng lượng mặt trời và điện lưới.

Đêm



Vào ban đêm, nó hoạt động liên tục bằng nguồn điện lưới mà vẫn tiêu thụ ít năng lượng.



Truyền động
trực tiếp
không hộp số

Động cơ quạt không chổi than PMSM chất lượng cao

Quạt năng lượng mặt trời AVF HVLS được dẫn động trực tiếp bởi động cơ DC không chổi than và nam châm vĩnh cửu độc đáo, cực kỳ hiệu quả, không hộp số, không rò rỉ, dễ lắp đặt. Động cơ BLDC chống thấm nước đạt chuẩn IP68, thích hợp cho môi trường ẩm ướt. Không cần bảo trì và bền lâu với bảo hành 5 năm!

Cánh quạt hợp kim nhôm điện hóa chắc chắn

8 cánh quạt hợp kim nhôm điện hóa dạng khí động học nhẹ nhưng chắc chắn, có cánh nhỏ ở đầu cánh để tạo luồng gió tốt hơn, hoạt động ổn định và êm ái. Không bị biến dạng, thiết kế kiểu dáng đẹp và đơn giản làm cho quạt trở nên hấp dẫn và thanh lịch.

Thích hợp cho các không gian thương mại như phòng tập thể dục hoặc nhà hàng...

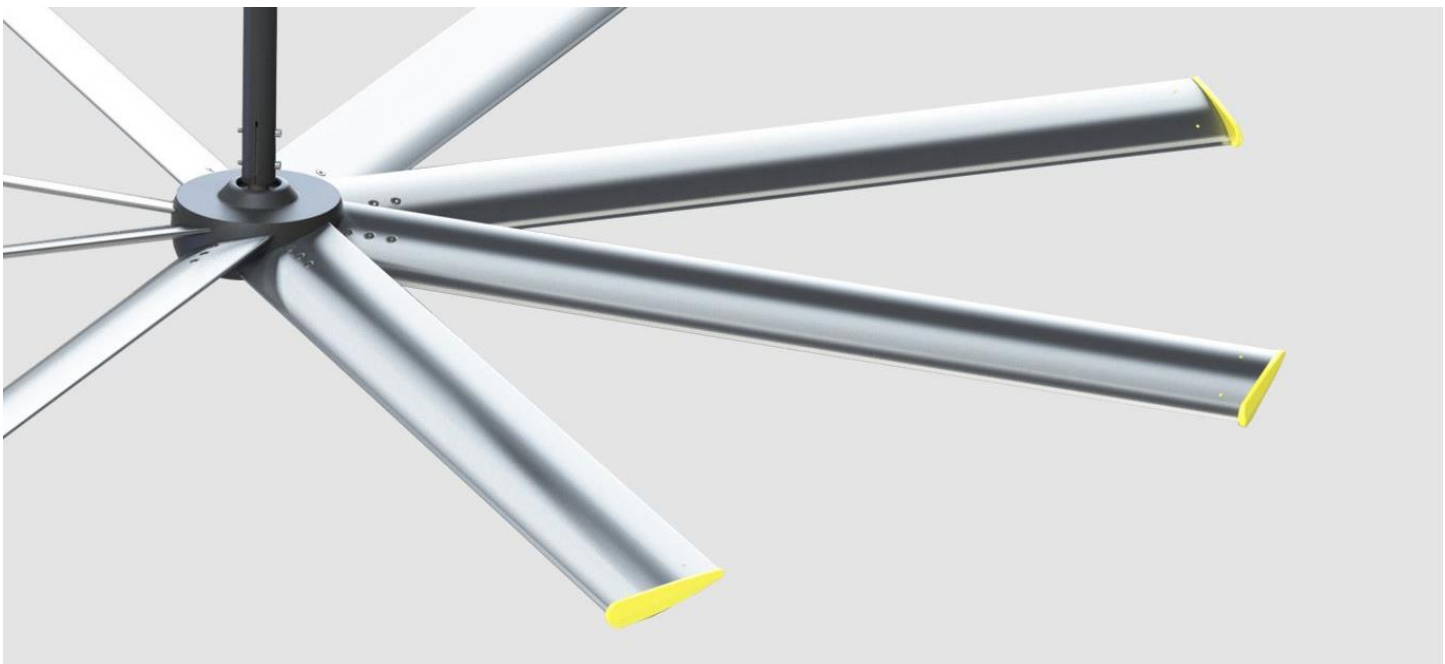

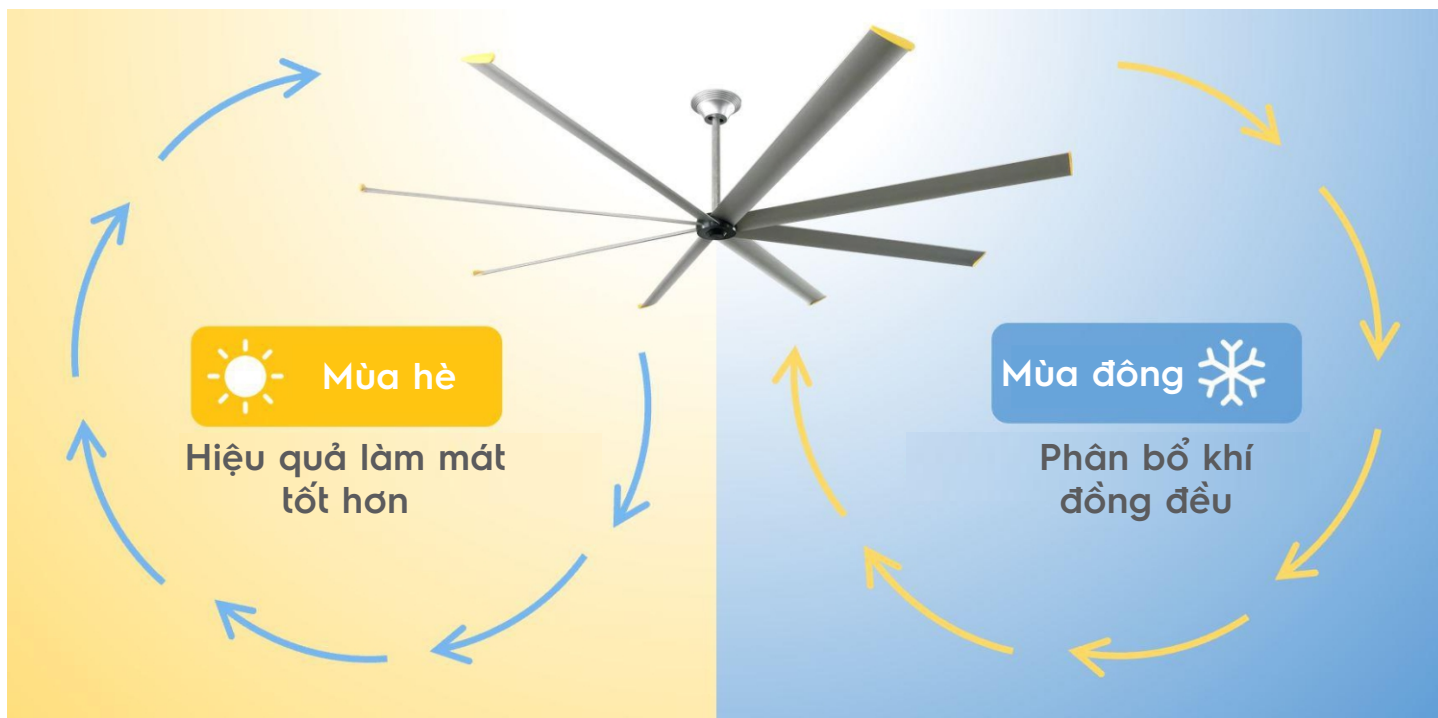

Chế độ vận hành mùa hè và mùa đông giúp tiết kiệm năng lượng quanh năm.

Quạt được trang bị điều khiển từ xa với 5 tốc độ và 2 chế độ hoạt động khác nhau, phù hợp với nhiều mục đích sử dụng. Ở chế độ quay thuận, quạt HVLS giúp bạn luôn cảm thấy thoải mái và mát mẻ trong mùa hè, còn vào mùa đông, bạn có thể cài đặt chế độ quay ngược để đẩy luồng khí nóng từ trần nhà xuống dưới, giúp tiết kiệm chi phí sưởi ấm.



Tốc độ (1-5)	1	2	3	4	5
Công suất (W)	16.20	25.20	50.40	90.00	165.60
Tốc độ (RPM)	30	35	42	52	65
Lưu lượng gió (CMH)/(CMM)	30193/503	34131/569	42007/700	57760/963	75088/1251

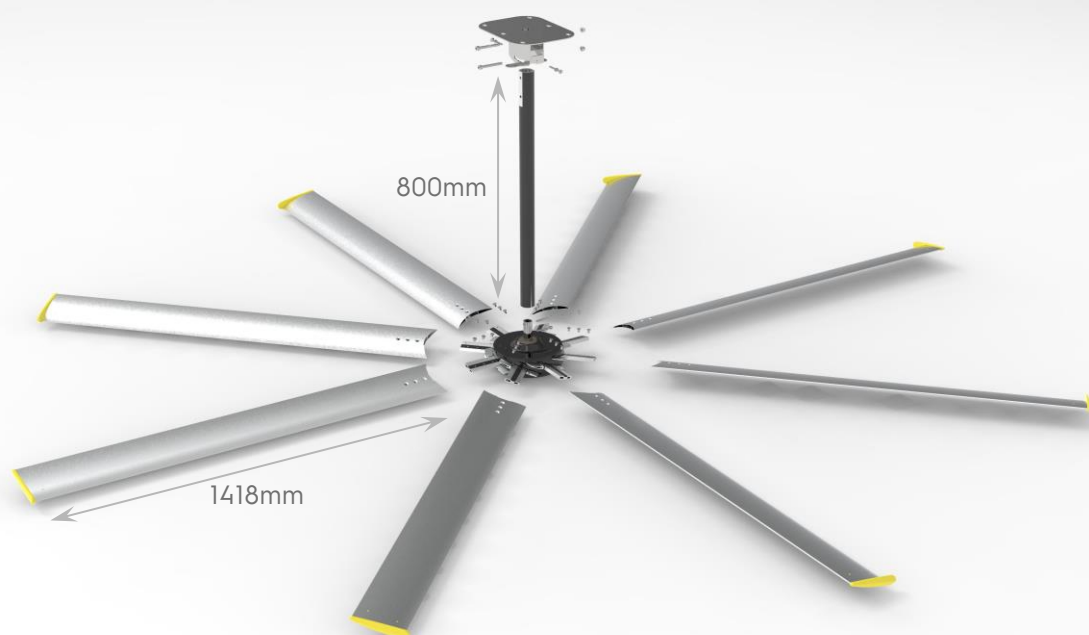

Ứng dụng

- Nhà máy công nghiệp / Xưởng sản xuất / Kho hàng
- Trang trại gia cầm / Chuồng ngựa / Chuồng bò sữa / Nhà kính
- Văn phòng / Phòng tập thể dục / Nhà thờ / Cảng tin / Nhà hàng / Thư viện ...

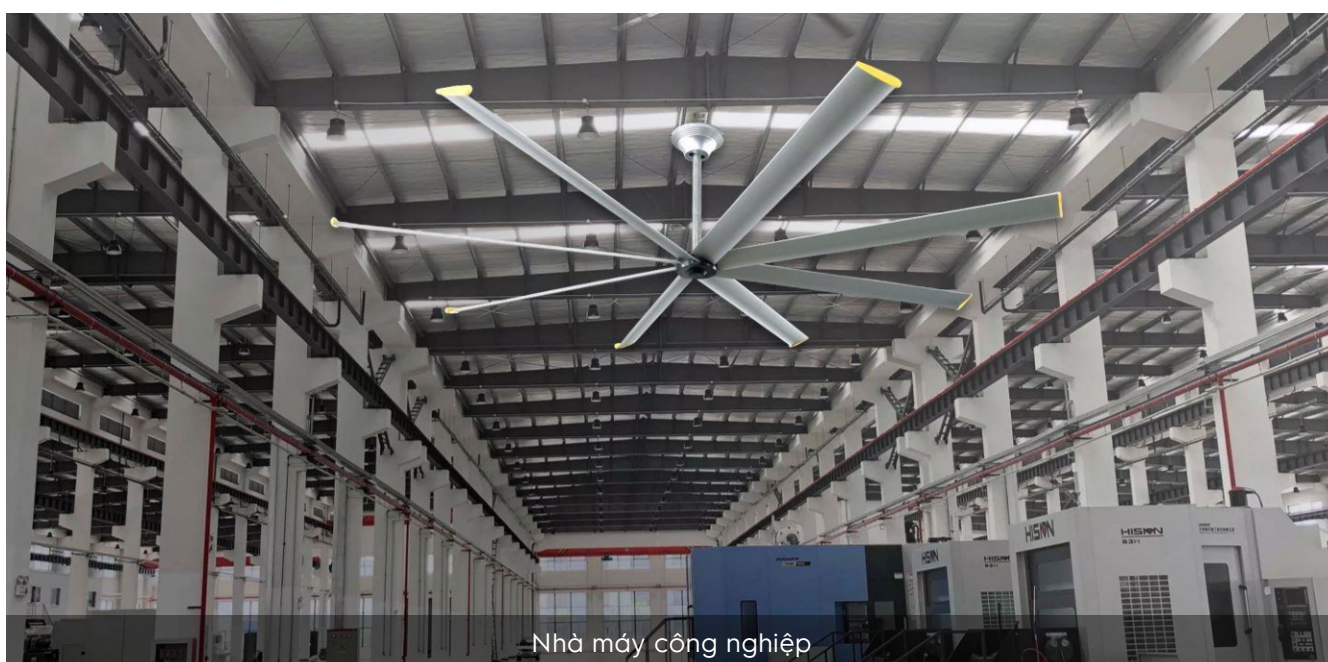
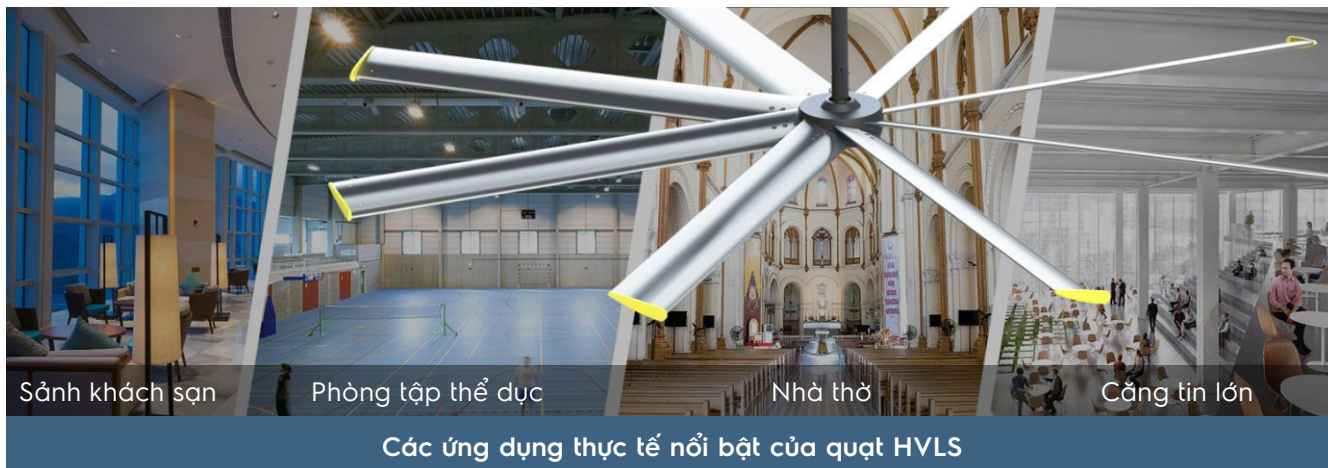

Bảo hành

Bộ phận sản phẩm	Tuổi thọ thiết kế	Bảo hành
Tấm Pin năng lượng mặt trời	25 năm	15 năm
Vỏ kim loại	20 năm	15 năm
Động cơ DC không chổi than	15 năm	5 năm
Bộ chuyển đổi AC/DC	10 năm	5 năm
Bộ điều khiển nguồn	10 năm	5 năm

* Tuổi thọ và các điều khoản bảo hành ở đây dựa trên việc sản phẩm được sử dụng trong các vỏ bọc thương mại/công nghiệp thông thường, không phải ở những nơi quá ẩm ướt hoặc có điều kiện khắc nghiệt với khí/chất lỏng ăn mòn axit và kiềm.

Liên hệ

CÔNG TY TNHH ĐẦU TƯ THƯƠNG MẠI VÀ XÂY DỰNG AN VINH

Địa chỉ: Số 258 Thanh Bình, P.Hà Đông, TP.Hà Nội.

VPGD: Số 19/48 Ngô Gia Tự, P.Việt Hưng, TP.Hà Nội.

Điện thoại: (0243) 3700 599

e-Mail: contactanvinh@gmail.com | Website: www.anvinh.vn

Hotline: 0915 828 822 - 0988 71 3322



Hãy tận hưởng ánh nắng mặt trời
và luôn mát mẻ
với quạt năng lượng mặt trời AVF!



Chúng tôi tin rằng đổi mới năng lượng mặt trời
sẽ tạo ra một nơi sống tốt đẹp hơn
cho cả chúng ta và các thế hệ tương lai.